



**GERMANS BOADA S.A.**  
Pol. Can Rosés, Avda. Olimpiades 89-91  
P.O. BOX 14  
08191 RUBI (Barcelona) SPAIN  
Tel. 34 936 80 65 00  
Fax. 34 936 80 65 01  
E-mail: gboada@rubi.com

**GERMANS BOADA S.A.**  
**MADRID**  
Marie Curie, 7, edif. B, bajos 7  
28529 Rivas Vaciamadrid  
SPAIN  
Tel: 34 914 99 48 63  
Fax: 34 914 99 48 70  
E-mail: gboada.madrid@rubi.com

**GERMANS BOADA S.A.**  
**SANTA OLIVA**  
Ronda de l'albornar, 24-26  
43710 Santa Oliva  
Tarragona  
SPAIN  
Tel: 34 977 16 90 50  
E-mail: gboada@rubi.com

**LUSARUBI Lda.**  
E.N.1-Malaposta do Carqueijo  
Apartado 66  
3050-901 MEALHADA  
PORTUGAL  
Tel. 351 231 947 550  
Fax. 351 231 947 551  
E-mail: lusarubi@rubi.com

**RUBI ITALIA S.r.l.**  
Via Radici in Piano, 596/A  
41049 SASSUOLO (MO)  
ITALIA  
Tel. 39 0 536 81 09 84  
Fax. 39 0 536 81 09 87  
E-mail: rubitalia@rubi.com

**RUBI FRANCE S.A.R.L.**  
Immeuble Oslo  
19 Avenue de Norvège  
91953 LES ULIS  
FRANCE  
Tel. 33 1 69 18 17 85  
Fax. 33 1 69 18 17 89  
E-mail: rubifrance@rubi.com

**RUBI TOOLS USA Inc**  
9900 NVV 21st Street  
MIAMI, FL 33172  
USA  
Toll Free: 1 866 USA RUBI  
Tel. 1 305 715 9892  
Fax. 1 305 715 9898  
E-mail: rubitools.usa@rubi.com

**RUBI DEUTSCHLAND GmbH**  
Sattlerstraße 2  
30916 Isernhagen-Kirchhorst  
DEUTSCHLAND  
Tel. 49 (0) 5136 97 6180  
Fax. 49 (0) 5136 97 6140  
E-mail: rubideutschland@rubi.com

**RUBI BENELUX BV.**  
Charles Petitweg 7-4  
4827 HJ Breda  
NEDERLAND  
Tel. +31 (0)76 572 92 00  
Fax +31 (0)76 572 01 90  
rubibenelux@rubi.com

**RUBI UK LTD.**  
Unit 16 & 17, Easter Park, Beam Reach  
Ferry Lane  
Rainham, Essex  
RM13 9BT - UNITED KINGDOM  
Phone 44 (0) 1708 559609  
Fax 44 (0) 1708 553813  
E-mail: rubiuk@rubi.com

**SUZHOU RUBI TECHNOLOGIES Co., Ltd.**  
苏州瑞比机电科技有限公司  
江苏省苏州高新区枫桥工业园华山路 158-100 号  
邮政编码 215011  
电话: 86 (0) 512 6662 6100  
传真: 86 (0) 512 6662 6101  
E-mail: rubitechnologies@rubi.com

**RUBI POLSKA Sp. z o.o.**  
ul. Puławska 303,  
Ursynów Business Park, wejście B, I p.  
02-785 Warszawa,  
POLSKA  
Tel. +48 (0)22 549 4070  
Fax.: +48 (0)22 549 4071  
E-mail: rubipolska@rubi.com

Ref:17441 V1

# TX TX-N

**MANUAL DE INSTRUCCIONES**  
INSTRUCTIONS MANUAL  
**MANUEL D'INSTRUCTIONS.**  
MANUAL D'INSTRUCCIONS  
**MANUAL DE INSTRUÇÕES**  
MANUALE D'ISTRUZIONI  
**BETRIEBSANLEITUNG**  
HANDLEIDING  
**BETJENINGSINSTRUKTION**  
РУКОВОДСТВО К ПОЛЬЗОВАНИЮ  
**KULLANMA KILAVUZU**  
INSTRUKCJE OBSLUGI  
**ΕΓΧΕΙΡΙΔΙΟ ΟΔΗΓΙΩΝ ΧΕΙΡΙΣΜΟΥ**



**CARACTERÍSTICAS TÉCNICAS**  
 TECHNICAL CHARACTERISTICS  
**CARACTÉRISTIQUES TECHNIQUES**  
 CARACTERÍSTICAS TÉCNICAS  
**CARACTERÍSTICAS TÉCNICAS**  
 CARATTERISTICHE TECNICHE  
**TECHNISCHE DATEN**

**TECHNISCHE KENMERKEN**  
 TEKNISCHE KARAKTERISTIKA  
 ΤΕΧΝΙΚΕΣ ΧΑΡΑΚΤΗΡΙΣΤΙΚΑ  
 TEKNİK ÖZELLİKLER  
**DANE TECHNICZNE**  
 ΤΕΧΝΙΚΕΣ ΠΡΟΔΙΑΓΡΑΦΕΣ

	Ref. mm	Ref. inch									
<b>TX-700 V2</b>	17978	—	71 cm 28 inch	50x50 cm 20x20 inch	6-20 mm 1/4-29/32 inch	∅ 8-10-18-22 mm ∅ 5/16-1 1/32-7/8-1/8 inch	-- --	920x348x142 cm 36 1/2x13 23/32x5 19/32 inch	1000 Kg 2204.6 Lb	• 19.7 Kg 43.34 Lb	
<b>TX-900 V2</b>	17979	—	93 cm 37 inch	65x65 cm 26x26 inch	6-20 mm 1/4-31/16 inch	∅ 8-10-18-22 mm ∅ 5/16-1 1/32-7/8-1/8 inch	-- --	1140x348x142 cm 44 79/32x13 23/32x5 19/32 inch	1000 Kg 2204.6 Lb	• 23.2 Kg 51 Lb	
<b>TX-700-N V2</b>	17970	17975	71 cm 50 inch	50x50 cm 20x20 inch	6-20 mm 1/4-31/16 inch	∅ 8-10-18-22 mm ∅ 5/16-1 1/32-7/8-1/8 inch	500 mm 20 inch	897 mm 33 11/32 inch	920x348x142 cm 36 1/2x13 23/32x5 19/32 inch	1000 Kg 2204.6 Lb	• 20.2 Kg 44.4 Lb
<b>TX-900-N V2</b>	17971	17976	93 cm 36 7/8 inch	65x65 cm 26x26 inch	6-20 mm 1/4-31/16 inch	∅ 8-10-18-22 mm ∅ 5/16-1 1/32-7/8-1/8 inch	650 mm 26 inch	1117 mm 41 19/32 inch	1140x348x142 cm 44 79/32x13 23/32x5 19/32 inch	1000 Kg 2204.6 Lb	• 23.7 Kg 52.14 Lb
<b>TX-1200-N V2</b>	17974	17977	125 cm 49 1/32 inch	85x85 cm 34x34 inch	6-20 mm 1/4-31/16 inch	∅ 8-10-18-22 mm ∅ 5/16-1 1/32-7/8-1/8 inch	650 mm 26 inch	1117 mm 41 19/32 inch	1460x348x142 cm 57 1/2x13 23/32x5 19/32 inch	1000 Kg 2204.6 Lb	• 34.4 Kg 75.68 Lb

**ACCESORIOS**  
 ACCESSORIES  
**ACCESSOIRES**  
 ACCESSORIS  
**ACESSÓRIOS**  
 ACCESSORI  
**ZUSATZTEILE**

**ACCESOIRES**  
 ΤΙΛΒΗΘΡ  
 ДОПОЛНИТЕЛЬНОЕ ОБОРУДОВАНИЕ  
 AKSAM  
**AKCESORIA**  
 ΑΞΕΣΟΥΑΡ

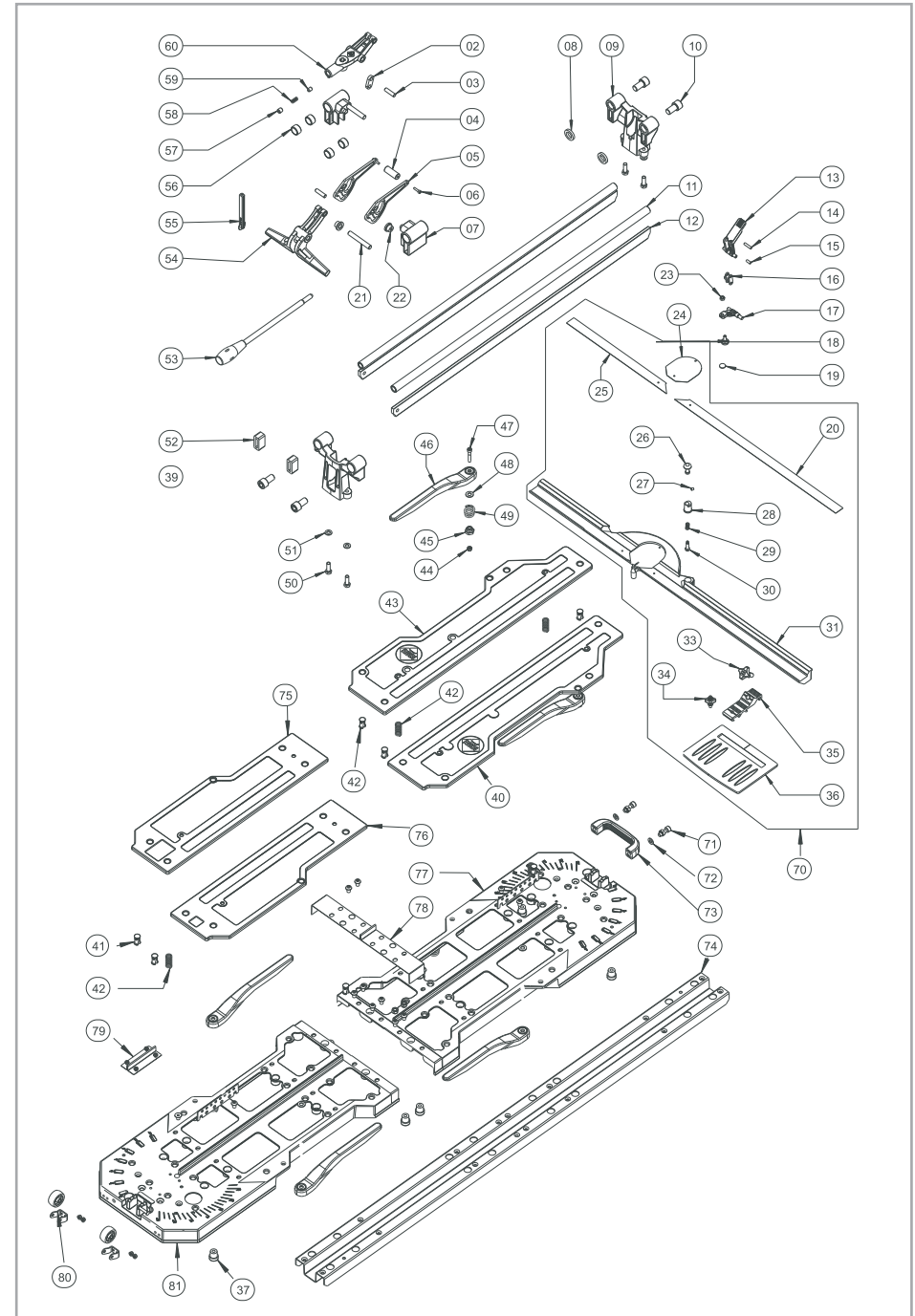

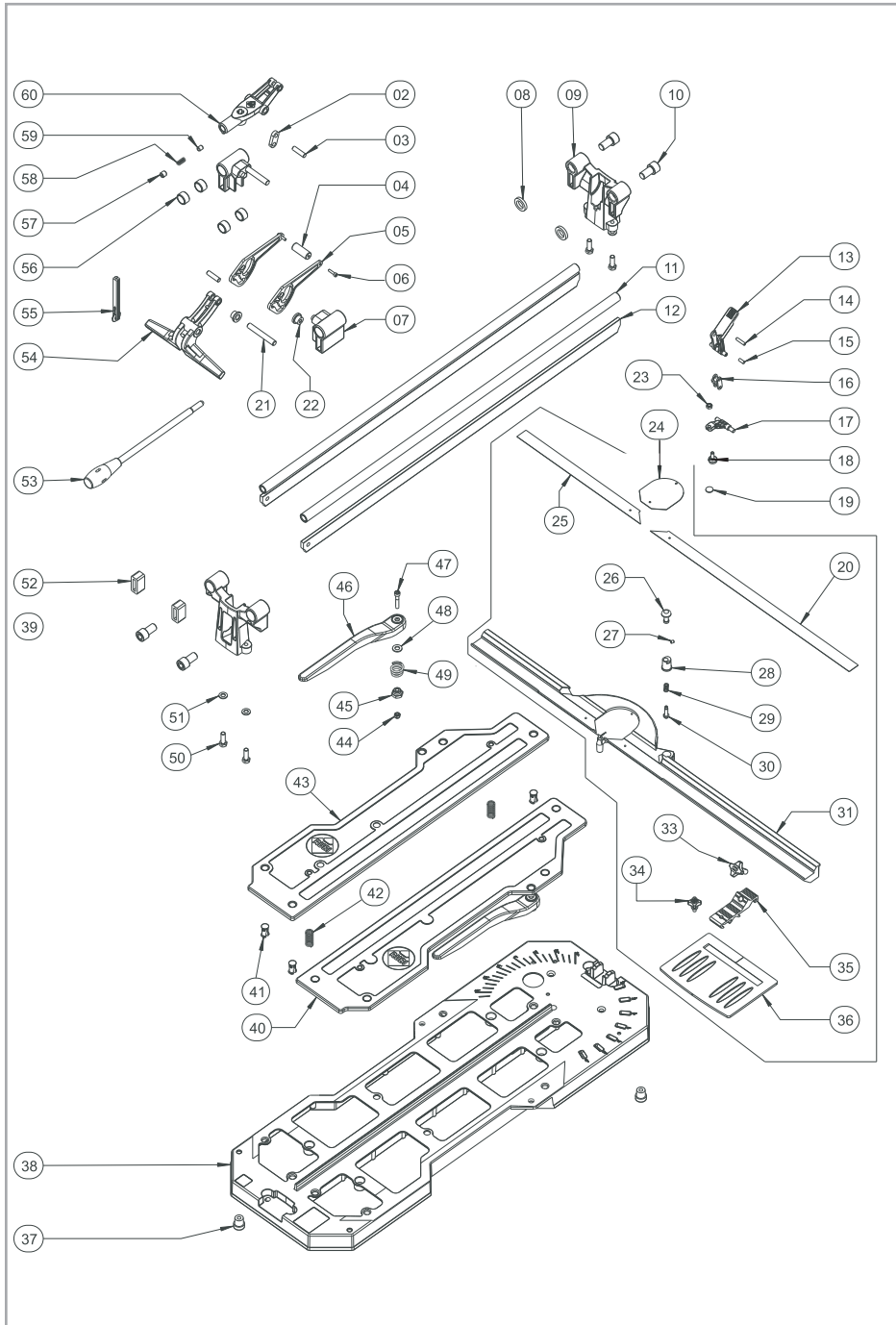

**INSTRUCCIONES DE MONTAJE**

- 1 Con los cortadores **RUBI TX** y **RUBI TX-N** usted dispone de una máquina de alta calidad que le proporcionará óptimos resultados con su uso, para ello consulte el manual de instrucciones atentamente. Verifique que todos los componentes están en perfecto estado y en caso de observar alguna anomalía consulte con el punto de venta.
- 2 La máquina se suministra con rodes de Ø10 mm y Ø18mm.
- 3 La máquina está provista de pies de goma que evitan el deslizamiento.
- 4 La escuadra de los cortadores RUBI TX y TX-N viene ajustada de fábrica.

**TX-N**

Para iniciar el trabajo ubíquela en la base.

**INSTRUCCIONES DE USO**

**TX**

- 5 Dos palancas de fijación: La palanca "A" bloquea la escuadra en cualquier posición de 0° a 45°. La palanca "B" fija el tope de apoyo lateral.
- 6 Existen diversas formas de utilizar el tope de apoyo lateral para posicionar, de forma estable, la pieza a rayar en la forma y repetibilidad deseada.
- 7 Para cortar de forma precisa a cartabón, girar la escuadra aflojando el "A" y colocar el tope de apoyo lateral según convenga para efectuar el corte.

**TX-N**

- 5 La escuadra se fija mediante la brida de bloqueo.
  - Bloqueo: posición superior.
  - Desbloqueo: posición inferior.
- 6 La escuadra dispone de cinta graduada con dos escalas, una refleja la medida recta de la pieza, la otra corresponde a la medida cortando a 45°.
- 7 La escuadra permite, mediante la brida de bloqueo, fijarla en cualquier posición de 0° a + 50° y de 0° a - 50°. No obstante, mediante el botón de bloqueo X permite fijarla con precisión de 15° en 15°.
- 8 Para cortar piezas en diagonal gire la regla escuadra posicionándola en el ángulo que desee, fíjela con la brida.
- 9
- 10
- 11 Para colocar el rodel (herramienta de corte) en el portaherramientas poner la parte plana del rodel según indica la figura 8, para que al enroscar el mango, éste efectúe correctamente la función de fijar el rodel a la altura deseada y así obtener una posición cómoda de trabajo (rayado de cerámica).
- 12 Una vez ajustado y fijado el rodel, colocar la cerámica a cortar sobre la base (para mayor precisión utilice el tope de apoyo lateral); a continuación levantar la palanca "C", rayar de una sola pasada la limpieza por el lado esmaltado. Para asegurar el corte de pieza rugosas o de gran formato, repetir el rayado varias veces de forma que no quede ningún "valle" sin rayar.
- 13

- 14 Situar el carro portaherramientas-separador sobre la pieza a separar. Bajar la palanca "C" y efectuar presión con el mango a cualquier posición del rayado preferiblemente en los extremos de la pieza de cerámica. La base flexible y la costilla de apoyo inferior permitirán que la pieza se parta limpiamente por la línea marcada por el rodel.
- 15
- 16 Si necesita cortar un trozo de 2 cm. de ancho, primero corte uno de 4 cm. y después córtelo por la mitad.
- 17 Para hacer un corte curvo, marque primero la pieza con la plantilla si es necesario. A continuación, rayar según lo marcado; la máquina y su destreza les permitirán rayar y girar la pieza simultáneamente. Separar siguiendo el procedimiento descrito anteriormente.
- 18
- 19

**MANTENIMIENTO**

- Matenga limpia su máquina y le ofrecerá unos resultados más satisfactorios en su trabajo. Evite que se acumulen restos de cerámica debajo de las bases de trabajo y en la zona de giro de la escuadra.
- 20 Si el polvo acumulado impide un buen deslizamiento, limpie las guías y engrase las partes señaladas con el aceite lubricante, aunque le indicamos que es suficiente con mantener las guías limpias, ya que las correderas incorporan cojinetes auto lubricados. Para mayor protección de la herramienta de corte, existe un mecanismo de retención interno en el portaherramientas que evita la caída del mango, este mecanismo es fácilmente ajustable con un destornillador.
- Para el transporte y almacenaje cotidiano o ante periodos largos de inactividad de la máquina, es conveniente guardarla en la maleta suministrada con las guías limpias y bien engrasadas.

**TX-N**

- Ajuste de la escuadra:
- 21 a) Afloje el espárrago roscado que fija el tope mediante una llave allen de 2.5 mm.
  - 22 b) Sitúe la escuadra en el punto 0°
  - 23 c) Presione el botón tope y mediante una llave fija de entre caras 14 mm. gire a derechas o izquierdas hasta situar la escuadra a 90° respecto a la línea de corte.
  - 24 d) Fije el espárrago roscado y la máquina quedará alineada.
  - 25 Ajuste de la presión de la brida sobre la escuadra:
    - a) La escuadra debe estar montada.
    - 26 b) Afloje la contra tuerca mediante un llave fija de entre caras 10 mm.
    - c) Apriete o afloje la pieza manualmente hasta conseguir el tacto que usted desee.
    - d) Apriete la contra tuerca.
- Nota: Llaves no incluidas

**CARACTERÍSTICAS GENERALES**

Ver pagina 2

**DECLARACIÓN DE CONFORMIDAD CE**

Esta máquina cumple con la Directiva de Máquinas 89/392/CEE.

**GERMANS BOADA S.A.**  
P.O. BOX 14  
08191 RUBÍ - SPAIN



Salvador Durán  
Dirección Técnica

## ASSEMBLY INSTRUCTIONS

- 1 The **RUBI TX** and **RUBI TX-N** cutters are high quality machines with which you can obtain optimal results. Please read the instruction manual carefully. Verify that all the components are in perfect condition and if you observe any defect, please contact your point of sale.
- 2 The machine is supplied with two scoring wheels, one of 10 mm in diameter and the other of 18 mm in diameter.
- 3 The machine comes with six rubber feet which prevent slippage.
- 4 The right-angle brackets on the RUBI TX and RUBI TX-N cutters are factory-adjusted.

### TX-N

To begin the work, place it on the base.

## INSTRUCTIONS FOR USE

### TX

- 5 Two securing levers: lever "A" blocks the Squire in any position from 0° to 45°. Lever "B" secures the side support stop.
- 6 There are several ways of using the side support stop for positioning and scoring the tile stably and at any angle.
- 7 In order to square cut accurately, turn the square by loosening lever "A" and place the side support stop as appropriate for making position to store the tile.

### TX-N

- 5 The right-angle bracket can be fixed by means of the block clamp.
  - Blocked: upper position
  - Unblocked: lower position
- 6 The right-angle bracket includes a graduated strip with two scales - one shows the straight measurement of the piece, the other corresponds to the 45° cut measurement.
- 7 By means of the block clamp, the right-angle bracket can be fixed in any position from 0° to +50° and from 0° to -50°. The block button X makes it possible to fix it with precision by intervals of 15°.
- 8 To achieve a diagonal cut, turn the right-angle bracket ruler, to the position required and fix with the clamp.
- 11 To mount the scoring wheel in the toolholder, place the flan of it in the position, so when the handle is screwed in, this fixes correctly the scoring wheel at the desired level, achieving a comfortable working position to store the tile.

- 12 When the scoring wheel has been adjusted and secured, place the tile to be cut on the base (for greater precision use the side support stop); then lift lever "C", score the tile once only on the glazed side. In order to ensure the cut on rough or large-scale tiles, score several times so that there is no unscored "groove". Some tiles need to be scored on the back in order to separate cleanly.

- 14 Locate the toolholder slide-separator on the tile to be separated. Lower lever "C" and apply pressure with the handle in any store position. The flexible base and the lower support rid Hill enable the tile to divide cleanly along the line marked by the scoring wheel.
- 15 If you need to cut a 2 cm wide section, first cut a 4 cm wide section and then cut it in half.
- 16 To make a curved cut, first mark the tile with a template if necessary. The store as marked: the machine and your skill Hill enable you to store and turn the tile at the same time. Separate by following the procedure described previously.

## MAINTENANCE

Keep your machine clean and it will offer the most satisfactory results for your work. Prevent ceramic remains from accumulating under the work bases and in the right-angle bracket rotation area.

- 20 If accumulated dust prevents ease of sliding, clean the guides and lubricate the parts indicated with lubricating oil, although we should state that it sufficient merely to keep the guides clean, since the slides have built-in self lubricating bearings. For greater protection of the scoring wheels, there is an internal retention mechanism in the toolholder that prevents the handle from falling. This mechanism is easily adjustable with a screwdriver.

For everyday transport and storage, in the event of long periods when the machine is not in use, it is advisable to keep it in the case supplied, with the guides clean and well/lubricated.

### TX-N

- 21 Adjusting the right-angle bracket:
  - a) Loosen the threaded stay bolt that fixes the top with a 2.5 mm Allen key
  - b) Place the right-angle bracket at the 0° point
  - c) Press the top button with a 14 mm double-sided wrench 14 mm. Turn to the right or left until the right-angle bracket is at 90° to the cut line.
  - d) Tighten the threaded stay bolt and the machine will be aligned.
- 25 Adjust the clamp pressure on the right-angle bracket:
  - a) The right-angle bracket must be assembled.
  - b) Loosen the lock nut with a 10 mm double-sided wrench.
  - c) Tighten or loosen the part manually until you get the desired feel.
  - d) Tighten the lock nut.

Note: keys not included.

## GENERAL CHARACTERISTICS

See page 2

## EC DECLARATION OF CONFORMITY

This machine complies with Machinery Directive 89/392/CEE.

GERMANS BOADA S.A.  
P.O. BOX 14  
08191 RUBÍ - SPAIN



Salvador Durán  
Technical Management

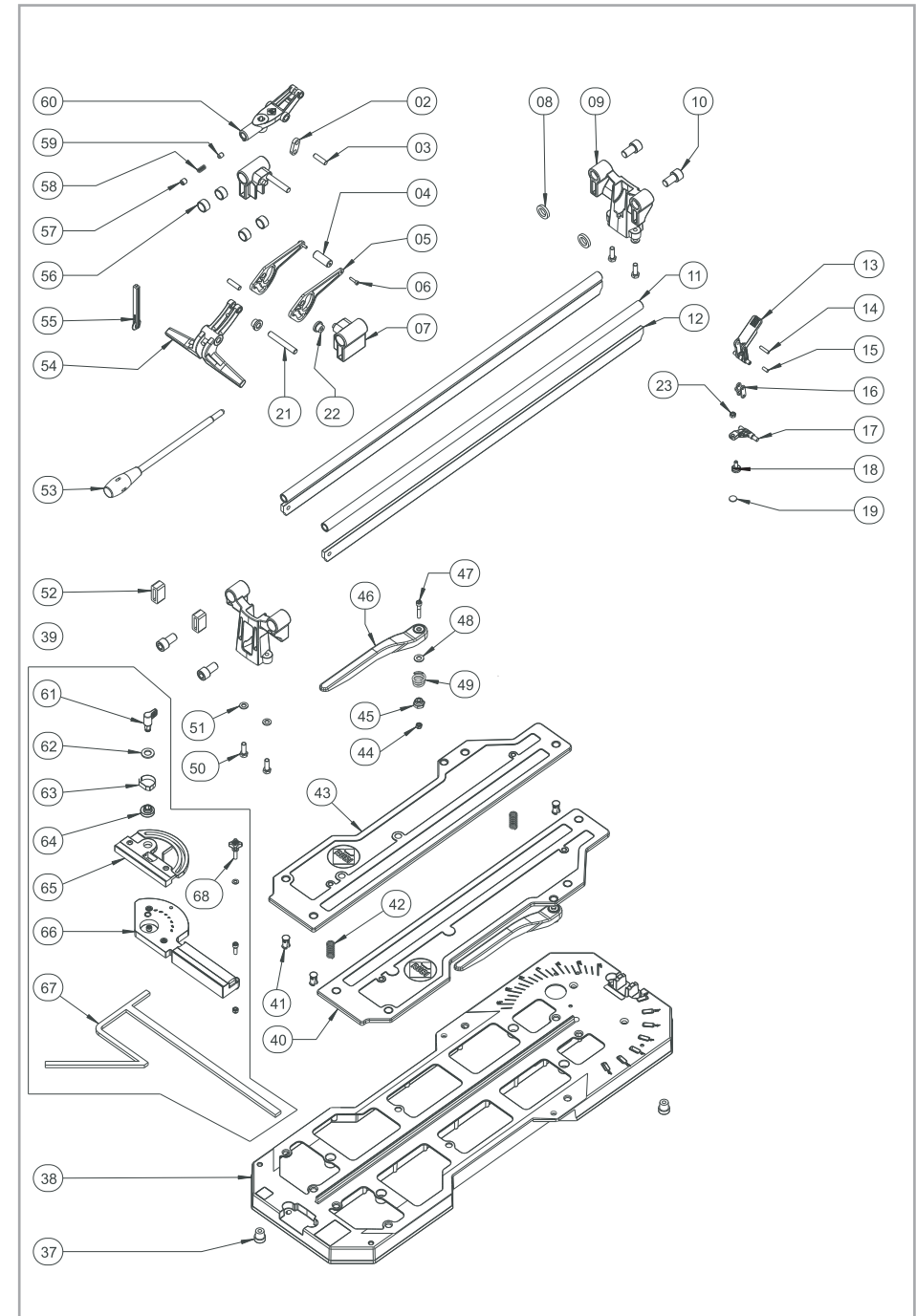

GERMANS BOADA S.A. reserves the right to make any technical modification without prior notice. Any total or partial reproduction of the construction in any format or by any means or procedure whether mechanical, photographic or electronic without prior authorization from GERMANS BOADA S.A. is strictly prohibited.

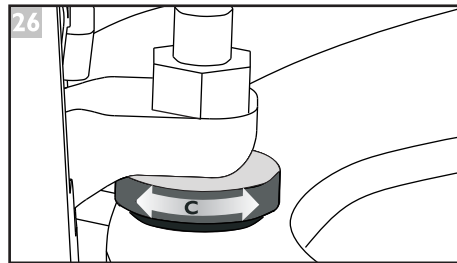
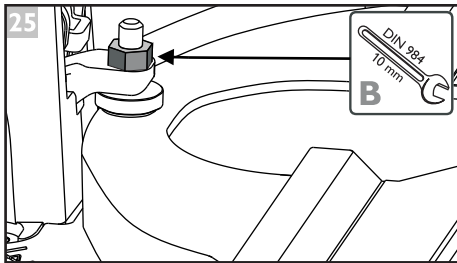
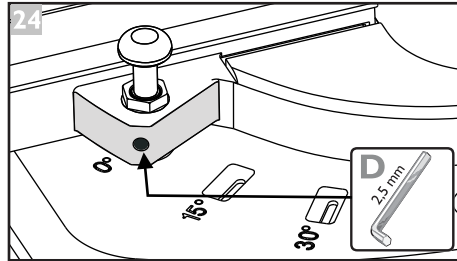
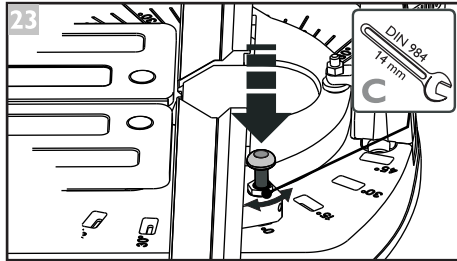
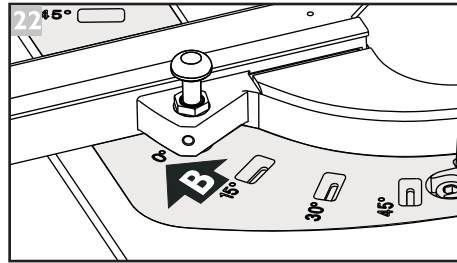
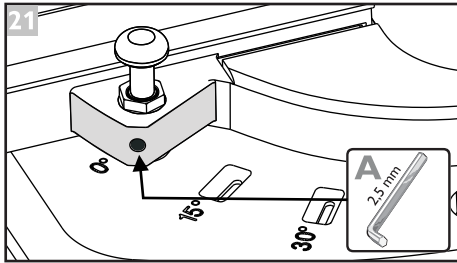

## INSTRUCTIONS DE MONTAGE

- 1 Avec les coupeuses manuelles **RUBI TX** et **RUBI TX-N**, vous avez à votre disposition une machine de grande qualité qui vous donnera d'excellents résultats. Pour ce faire, veuillez consulter avec attention le mode d'emploi. Vérifiez que tous les composants soient en parfait état. Si vous observez une anomalie, consultez votre point de vente.
- 2 La machine est fournie avec 2 molettes, l'une de Ø 10 mm et l'autre de Ø 18 mm.
- 3 La machine est munie de six pieds en caoutchouc antiglisse.
- 4 L'équerre des carrelages RUBI TX et RUBI TX-N est ajustée en usine.

## TX-N

Pour commencer le travail, placez-la sur la base.

## MODE D'EMPLOI

## TX

- 5 Deux leviers de fixation : le levier « A » bloque l'équerre en la position voulue, entre 0 et 45 degrés. Le levier « B » fixe l'embût d'appui latéral.
- 6 Il existe plusieurs façons d'utiliser l'embût d'appui latéral pour positionner, de façon stable, la pièce à rayer pur la cadence souhaitée.
- 7 Pour couper de façon précise en équerre, tourner celle-ci en desserrant le levier A, et placer l'embût d'appui latéral en la position souhaitée pour la coupe en équerre.

## TX-N

- 5 L'équerre se fixe par le biais de la bride de blocage.
  - Blocage : position supérieure
  - Déblocage : position inférieure
- 6 L'équerre dispose d'une règle graduée avec deux échelles. L'une d'entre elles reflète la mesure droite de la pièce et l'autre correspond à la mesure selon une découpe à un angle de 45°.
- 7 L'équerre permet, grâce à la bride de blocage, de la fixer sur n'importe quelle position de 0° à +50° et de 0° à -50°. Cependant, avec le dispositif de blocage X, il est possible de la fixer avec une précision de à 15° près.
- 8 Pour découper des pièces en diagonal, tournez l'équerre graduée en la plaçant sur l'angle désiré. Fixez-la avec la bride.
- 9 Pour mettre la molette (outil de coupe) sur le porte-outil, placer la partie plane de la molette en suivant les indications de la figure 8, pour qu'en vissant le manche, il effectue correctement la fonction de fixer la molette à la hauteur désirée et pour pouvoir obtenir ainsi une position commode de travail (rayage de la céramique).

- 12 Une fois la molette ajustée et réglée, placer la céramique à couper sur la base (pour une meilleure précision utiliser l'embût d'appui latéral); par la suite, lever le manche C, rayer en une seule fois du côté émaillé de la pièce. Pour assurer une bonne coupe de pièces rugueuses ou de grand format, répéter l'opération de rayage plusieurs fois.

- 14 Situer l'ensemble molette-séparateur sur la pièce à séparer. Baisser le manche C, et effectuer une pression en déplacement. La base flexible et la côte d'appui inférieure permettront que la pièce soit séparée nettement en suivant la ligne marquée par la molette.

- 15 Si vous avez besoin de découper un morceau de 2 cm de large, découpez d'abord un morceau de 4 cm, puis coupez celui-ci en deux.

- 16 Pour effectuer une coupe en courbe, marquer tout d'abord la pièce, si besoin est. Par la suite rayez selon la marque effectuée au préalable ; la machine et votre dextérité vous permettront de rayer en tournant la pièce simultanément. Séparer selon le procédé indiqué antérieurement.

## ENTRETIEN

Si vous nettoyez régulièrement votre machine, celle-ci vous offrira de très bons résultats à l'emploi. Ne laissez pas s'accumuler des restes de céramique en dessous des bases de travail ou dans la zone de l'équerre.

- 20 Si la poussière accumulée empêche un bon déplacement, nettoyez les guides et engraissez les parties signalées avec une huile lubrifiante, bien qu'il soit indiqué qu'il suffit de maintenir les guides propres puis qu'elles sont équipées de coussinets auto-lubrifiants. Pour une meilleure conservation de la molette de coupe, il existe en mécanisme de retient interne qui évite la retombée du manche. Ce mécanisme est facilement réajustable à l'aide d'un tournevis.

Pour le transport et emmagasinement quotidien, eu face à de longues périodes de non-utilisation de la machine, il est conseillé de la garder dans la valise fournie à tel effet, avec les guides nettoyées et bien graissées.

## TX-N

Règlement de l'équerre:

- 21 a) Desserrez le goujon qui fixe le butoir avec une clé Allen de 2,5 mm.
- 22 b) Placez l'équerre sur le point 0°.
- 23 c) Appuyez sur le bouton butoir avec une clé anglaise 14 mm. Tournez à droite ou à gauche, jusqu'à ce que l'équerre se trouve à 90° par rapport à la ligne de découpe.
- 24 d) Fixez le goujon. La machine est alors alignée.

Règlement de la pression de la bride sur l'équerre:

- 25 a) L'équerre doit être montée.
- 26 b) Desserrez l'écrou avec une clé anglaise 10 mm.
- c) Serrez ou desserrez la pièce manuellement, jusqu'à ce que vous soyez parvenu à la pression désirée.
- d) Serrez l'écrou.

N.B. : clés non incluses.

## CARACTÉRISTIQUES GÉNÉRALES

Voir page 2

## DÉCLARATION DE CONFORMITÉ CE

Cette machine est conforme à la directive 89/392/CEE relative aux machines.

GERMANS BOADA S.A.  
P.O. BOX 14  
08191 RUBI - SPAIN



Salvador Durán  
Directeur technique

GERMAN BOADA, S.A., se réserve le droit d'introduire n'importe quelle modification technique sans avis préalable.

Toute reproduction, totale ou partielle de l'œuvre, dans n'importe quel format et par n'importe quel moyen ou procédé, que ce soit mécanique, photographique ou électronique, sans autorisation préalable de GERMAN BOADA, S.A., est formellement interdite.

## INSTRUÇÕES DE MONTAGEM

- 1 Com os cortadores **RUBI TX** e **RUBI TX-N** você dispõe de uma máquina de elevada qualidade, cuja utilização lhe proporcionará óptimos resultados. Para isso, consulte o manual de instruções atentamente. Verifique se todos os componentes estão em perfeito estado e, caso observe alguma anomalia, consulte por favor o seu ponto de venda.
- 2 A máquina é fornecida com dois cortantes; um Ø 10 mm e outro de Ø 18 mm.
- 3 A máquina dispõe de 6 pés de borracha para evitar o deslizamento.
- 4 O esquadro dos cortadores RUBI TX e RUBI TX-N vem ajustado de fábrica.

### TX-N

Para dar início ao trabalho posicione-o na base.

## INSTRUÇÕES DE UTILIZAÇÃO

### TX

- 5 Duas alavancas de fixação: A alavaca "A" bloqueia o esquadro em qualquer posição de 0° a 45°. A alavaca "B" fixa o topo de apoio.
- 6 Existem diversas formas de utilizar o topo de apoio lateral para posicionar de forma estável. A peça a riscar (cortar) na forma e repetitividade desejada.
- 7 Para cortar de forma precisa em esquadria, girar o esquadro afrouxando a alavaca "A" e colocar o topo de apoio lateral segundo convenha para efetuar o corte em esquadria.

### TX-N

- 5 O esquadro fixa-se com a ajuda da abraçadeira de bloqueio.
  - Bloqueio: posição superior
  - Desbloqueio: posição inferior
- 6 O esquadro dispõe de uma fita graduada com duas escalas: uma indica a medida recta da peça enquanto que a outra corresponde à medida cortando a 45°.
- 7 O esquadro permite, com a ajuda da abraçadeira de bloqueio, fixar a peça em qualquer posição de 0° a +50° e de 0° a -50°. Apesar disso, com o botão de bloqueio X é possível fixar a peça com precisão de 15° em 15°.
- 8 Para cortar peças em diagonal rode a régua esquadro, colocando-a no ângulo que desejar e fixe-a com a abraçadeira.

- 11 Para colocar a rodela (ferramenta de corte) no porta-ferramentas, pôr a parte plana da rodela tal e como se indica na figura 8, a fim de que, ao enroscar o cabo, este possa efetuar corretamente a função de fixação da rodela na altura desejada e, assim, obter uma posição cômoda de trabalho (riscar a cerâmica).

- 12 Uma vez ajustado e fixo o cortante, colocar a cerâmica a cortar sobre a base (para maior precisão utilize o topo de apoio lateral); para continuar, levantar a alavaca "C" riscar com uma só passagem a peça pelo lado esmaltado. Para assegurar o corte em peças rugosas ou de grande formato, repetir o riscado várias vezes de forma a que não fique nenhum "vale" sem ser riscado.

- 14 Situar a corrediça porta-cortante/separador sobre a peça a separar. Baixar a alavaca "C" e fazer pressão com o punho em qualquer posição do riscado: a base flexível e o friso de apoio inferior permitirão que a peça se parta correctamente pela linha marcada pelo cortante.

- 16 Se necessitar de cortar um troço de 2 cm de largura, corte primeiro um de 4 cm e depois corte-o a meio.

- 17 Para fazer um corte curvo, marque primeiro a peça com um lápis, se necessário. De seguida, riscar segundo a marcação previamente efectuada. A máquina e a sua pericia permitirão cortar e girar a peça simultaneamente. Separar segundo o procedimento já descrito anteriormente.

## MANUTENÇÃO

Mantenha a sua máquina sempre limpa para obter óptimos resultados no seu trabalho. Evite a acumulação de restos de cerâmica debaixo das placas de trabalho e na zona de rotação do punho.

- 20 Se o pó acumulado impedir um bom deslizamento, limpe as guias e olie as partes assinaladas com óleo lubrificante. Apenas indicamos como deve manter as guias em boas condições já que as corrediças incorporam casquilhos autolubrificantes. Para uma maior proteção de ferramenta de corte, existe um mecanismo de retenção interno no porta-ferramentas e que evita o cair do punho. Este mecanismo é facilmente reajustável com uma chave de parafusos.

Para o transporte e acondicionamento diário ou por períodos longos de inactividade da máquina, é conveniente guardá-la na maleta, depois das guias estarem devidamente limpas e oleadas.

### TX-N

- 21 Ajuste da régua-esquadro:
  - a) Afrouxe o pino roscado que fixa o topo mediante uma chave Allen de 2,5mm.
  - b) Ponha a régua no ponto 0°.
  - c) Carregue no botão de topo com uma chave fixa entre caras 14 mm. Rode para a direita ou para a esquerda até situar a régua a 90° em relação à linha de corte.
  - d) Fixe o pino roscado e a máquina ficará alinhada.
- 25 Ajuste a pressão da abraçadeira sobre a régua:
  - a) A régua-esquadro deve estar montada.
  - b) Afrouxe a contra-porca com uma chave fixa de entre caras 10 mm.
  - c) Aperte ou afrouxe a peça manualmente até conseguir o tacto que desejar.
  - d) Aperte a contra-porca.

Nota: As chaves não são fornecidas com a máquina.

## CARACTERÍSTICAS GERAIS

Ver página 2

## DECLARAÇÃO DE CONFORMIDADE CE

Esta máquina cumpre os requisitos da Directiva de Máquinas 89/392/CEE.

GERMANS BOADA S.A.  
P.O. BOX 14  
08191 RUBI - SPAIN

Salvador Durán  
Dirección Técnica

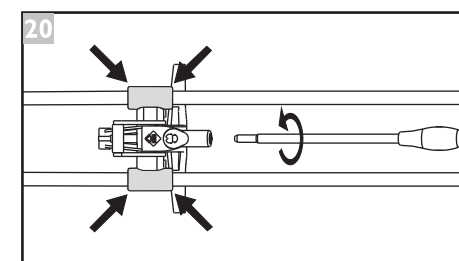
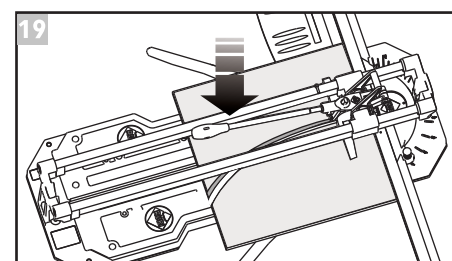
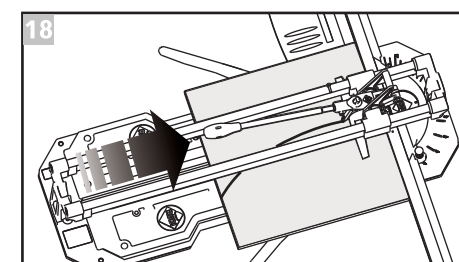
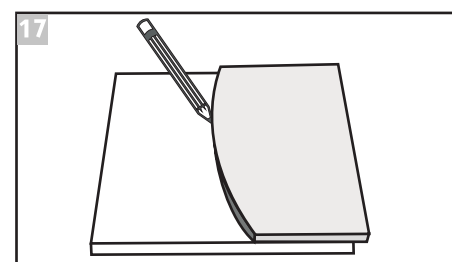
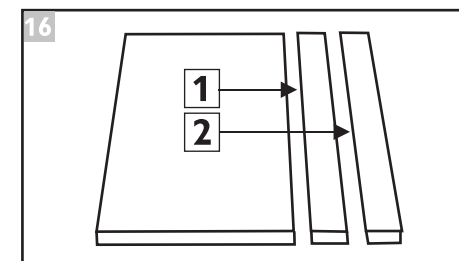
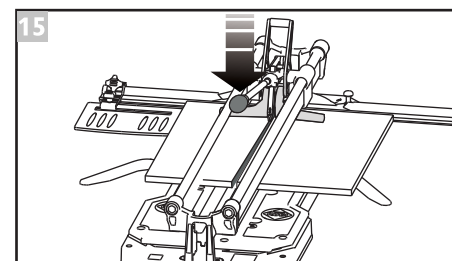
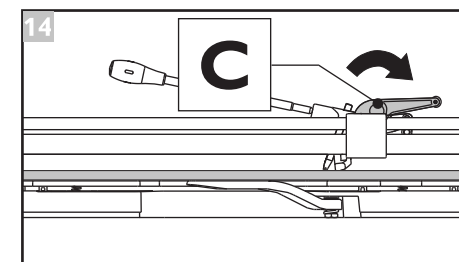
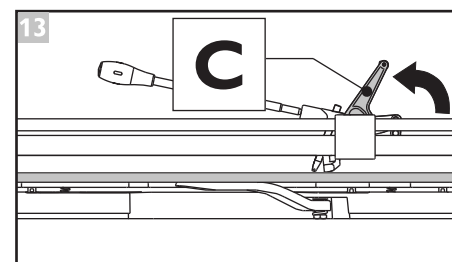
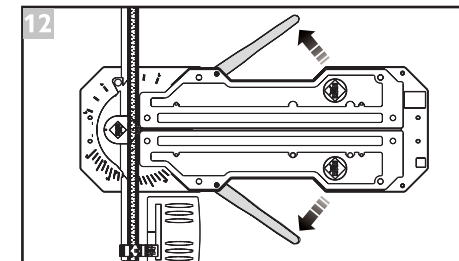
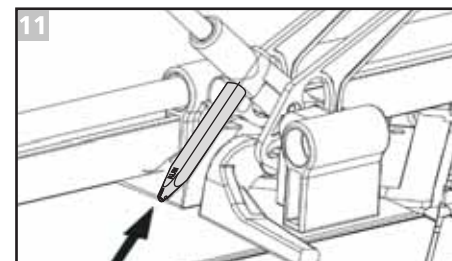

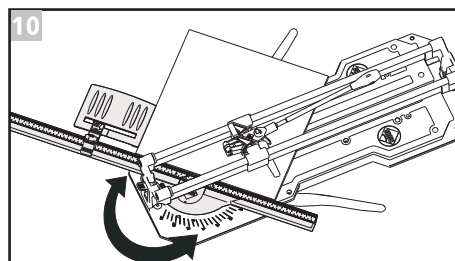
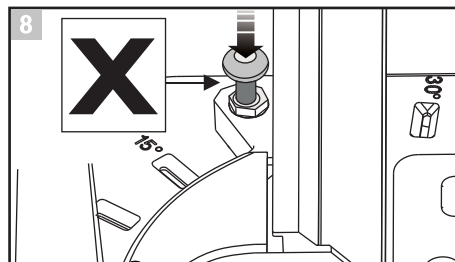
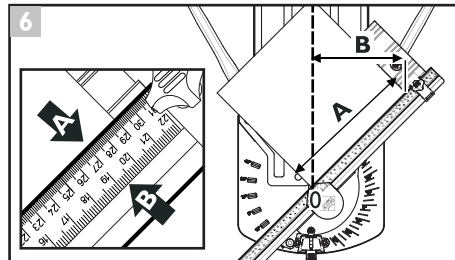
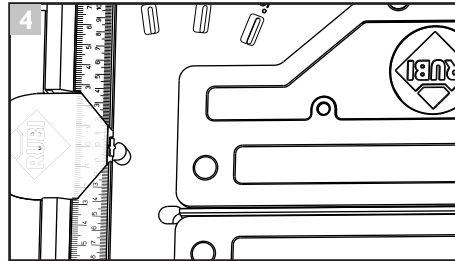
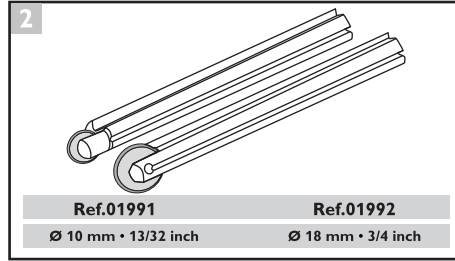
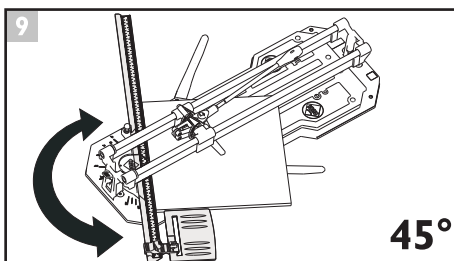
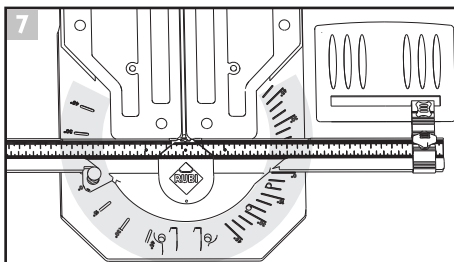
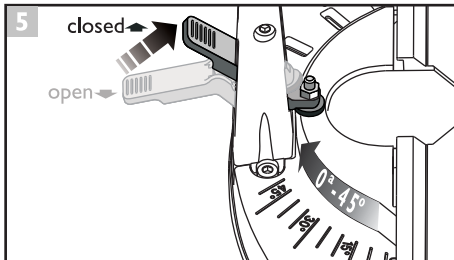
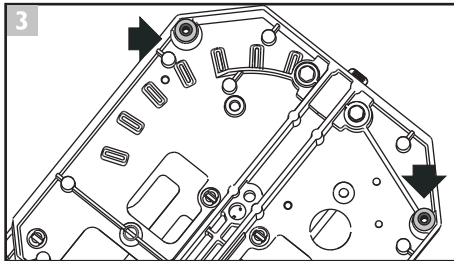
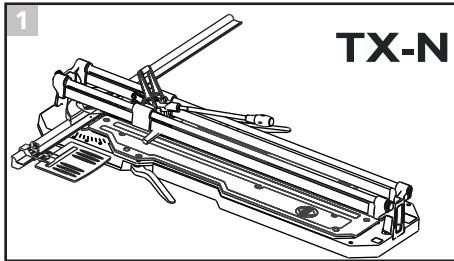

## ISTRUZIONI DI MONTAGGIO

- 1 Con le tagliatrici **RUBI TX** e **RUBI TX-N** avrà a disposizione delle macchine di alta qualità che le daranno degli ottimi risultati d'uso, a tale scopo legga attentamente il manuale d'istruzioni. Verifichi che tutti i componenti siano in perfette condizioni e nel caso in cui si accorga di qualche anomalia si metta in contatto col rivenditore.
- 2 La macchina è fornita di due rotelle, una di  $\varnothing 10$  mm e l'altra di  $\varnothing 18$  mm.
- 3 La macchina è dotata di sei piedini di gomma che evitano lo slittamento della stessa.
- 4 Le squadre delle tagliatrici **RUBI TX** e **RUBI TX-N** vengono regolate in fabbrica.

## TX-N

Per cominciare a lavorare posizionala sulla base.

## ISTRUZIONI D'USO

## TX

- 5 Due leve di fissamento: la leva "A" blocca la squadra in qualsiasi posizione da  $0^\circ$  a  $45^\circ$ . La leva "B" fissa il punto di sosta dell'appoggio laterale.
- 6 Ci sono diverse forme per l'utilizzo del punto di sosta dell'appoggio laterale per mettere in posizione stabile il pezzo da tagliare nel modo e ripetizione voluto.
- 7 Per tagliare in modo preciso ad angolo di cartabuono, girare la squadra svitando la leva "A" e collocare il punto di sosta dell'appoggio laterale a seconda dell'angolo d'angolo di cartabuono da realizzare.

## TX-N

- 5 La squadra si fissa attraverso il freno di bloccaggio.
  - Bloccaggio: Posizione superiore.
  - Sblocco: Posizione inferiore.
- 6 La squadra dispone di misure su due scale, una corrisponde alla misura retta del pezzo e l'altra corrisponde alla misura con un taglio a  $45^\circ$ .
- 7 La squadra permette, attraverso il freno di bloccaggio, di fissarla in qualsiasi posizione che va da  $0^\circ$  a  $+50^\circ$  e da  $0^\circ$  a  $-50^\circ$ . Nonostante ciò attraverso il pulsante di fissaggio X è possibile fissarla con precisione di  $15^\circ$  in  $15^\circ$ .
- 8 Per tagliare pezzi in diagonale girare la squadra e posizionala nell'angolo che si desidera, fissarla con il freno.
- 11 Per collocare la rotella (strumento da taglio) nel portautensili, sistemare la parte piatta della rotella come indicato nella figura 8, in modo tale che quando si avvista il manico quest'ultimo possa svolgere adeguatamente la funzione di fissare la rotella all'altezza desiderata, ottenendo così una comoda posizione di lavoro (incisione della ceramica).

- 12 Quando sia aggiustato e fissato il rotello, collocare la ceramica da tagliare sulla base (per maggiore precisione, utilizzare il punto di sosta dell'appoggio laterale); dopo elevare la leva "C", tagliare una sola volta il pezzo nella parte con smalto. Per assicurare il taglio in pezzi rugosi o di grande volume, ripetere la rigatura diverse volte in modo che non rimanga nessuna "valle" senza rigare. Alcune ceramiche è necessario rigarle dalla parte posteriore per ottenere una buona separazione.
- 13

GERMANS BOADA, S.A. si riserva il diritto di effettuare qualsiasi modifica tecnica senza previo avviso. È proibita la riproduzione totale o parziale dell'opera, in qualsiasi formato e attraverso qualsiasi mezzo o procedimento, sia esso meccanico, fotografico o elettronico senza autorizzazione previa di GERMANS BOADA, S.A.

- 14 Collocare il portautensili-separatore sul pezzo da separare. Far scendere la leva "C" e realizzare pressione con il manico in qualsiasi posizione di rigatura. La base flessibile e la costola di appoggio inferiore permette che il pezzo si separi in modo netto sulla linea segnata dal rotello.
- 15
- 16 Se deve tagliare un pezzo di 2 cm di larghezza, prima tagliarne uno di 4 cm e poi tagliarlo a metà.
- 17 Per fare un taglio curvo, segnare prima il pezzo con plantina se necessario. Successivamente, tagliare secondo segnato; la macchina e l'abilità propria permettono rigare e girare il pezzo allo stesso tempo.
- 18
- 19 Separare eseguendo la procedura precedente.

## MANTENIMENTO

Mantenere la macchina pulita le darà sempre dei risultati più che soddisfacenti nel suo lavoro. Evitare che si accumulino i resti di ceramica sotto le basi di lavoro e nella zona di giro della squadra.

- 20 Se la polvere accumulata impedisce uno slittamento adeguato, pulire le guide e mettere olio nei posti indicati con lubrificante. In ogni modo è indicato che è sufficiente con le guide pulite, perché le corriere comprendono cuscinetti autolubrificanti. Per una più alta protezione degli utensili di taglio, c'è un meccanismo di trattenuta interna nel portautensili che evita la caduta del manico, questo meccanismo è facilmente riaggiustabile con un cacciavite.

Per il trasporto e immagazzinamento di ogni giorno o in periodi lunghi d'inattività della macchina, è opportuno collocarla nella valigia fornita, con le guide pulite e lubrificate.

## TX-N

## Regolazione della squadra:

- 21 a) Allentare il perno avvitato che fissa il limite con l'aiuto di una chiave allen di 2,5 mm.
- 22 b) Posizionare la squadra nel punto  $0^\circ$ .
- 23 c) Premere il pulsante del limite con l'aiuto una chiave fissa di 14 mm. Girare verso destra o verso sinistra fino a posizionare la squadra a  $90^\circ$  rispetto alla linea di taglio.
- 24 d) Fissare il perno avvitato e la macchina rimarrà allineata.
- 25 Messa a punto della pressione del freno sulla squadra:
- 26 a) La squadra deve essere montata.
- 26 b) Allentare il contro bullone con l'aiuto di una chiave fissa di 10 mm.
- 26 c) Stringere o allentare il pezzo manualmente fino al raggiungimento del livello desiderato.
- 26 d) Stringere il bullone.

Nota: Chiavi non inclus

## CARATTERISTICHE GENERALI

Vedere pagina 2

## DICHIARAZIONE DI CONFORMITÀ CEE

Questa macchina è conforme alla Direttiva Macchine 89/392/CEE.

GERMANS BOADA, S.A.  
P.O. BOX 14  
08191 RUBI - SPAIN



Salvador Durán  
Dirigenza Tecnica

## MONTAGEANWEISUNG

- 1 Die Schneidemaschinen **RUBI TX** und **RUBI TX-N** sind zwei qualitativ hochwertige Maschinen, welche Ihnen hervorragende Ergebnisse liefern werden. Zu diesem Zweck lesen Sie bitte aufmerksam die Gebrauchsanweisung. Überprüfen Sie den tadellosen Zustand der Bestandteile, sollte hierbei ein Mangel oder Defekt auftreten, kontaktieren Sie Ihre Verkaufsstelle.
- 2 Die Maschine wird mit zwei Schneidwerkzeugen geliefert. Eines derselben hat einen Durchmesser von 10 mm und das andere einen von 18 mm.
- 3 Die Maschine ist mit sechs Standfüßen aus Gummi ausgestattet, welche einem Verrutschen des Geräts entgegenwirken.
- 4 Der Winkelanschlag der Schneidemaschinen RUBI TX und RUBI TX-N wurde im Werk angepasst.

### TX-N

Um mit der Arbeit zu beginnen, bringen Sie den Winkelanschlag auf der Arbeitsfläche der Maschine an.

## GEBRAUCHSANWEISUNG

### TX

- 5 Zwei Befestigungshebel: Der Hebel "A" blockiert das Winkelmaß in jeder beliebigen Position von 0° bis 45°.
- 6 Der Hebel "B" fixiert den seitlichen Auflageanschlag.
- 7 Der seitliche Auflageanschlag zur standfesten Positionierung des in gewünschter Form zu ritzenden Teils lässt sich auf verschiedene Weisen einsetzen.
- 8 Zum genauen Abschneiden von Ecken drehen Sie den Winkelmesser, indem Sie den Hebel "A" lockern, und stellen Sie den seitlichen Auflageanschlag so ein, wie es zum Abschneiden der Ecken zweckmäßig ist.

### TX-N

- 5 Der Winkelanschlag wird mittels der Blockier Vorrichtung befestigt.
  - Blockierung: Obere Einstellung
  - Entichern: Untere Einstellung
- 6 Der Winkelanschlag verfügt über eine Maßeiste mit zwei unterschiedlichen Skalen, eine der beiden gibt die Maßeinheit der Längsseite der Platte an, die andere bezieht sich auf die Maßeinheit bei einem 45°-Schnitt.
- 7 Der Winkelanschlag lässt sich mittels der Blockier Vorrichtung in jedweder Position zwischen 0° bis +50° und 0° bis -50° feststellen. Des Weiteren ermöglicht der Blockierungsknopf X eine präzise Einstellung in 15°-Abschnitten.
- 10 Um einen Diagonalschnitt durchzuführen, bringen Sie den Winkelanschlag in die gewünschte Stellung und befestigen Sie ihn mittels der Blockier Vorrichtung.
- 11 Um die Schneidrolle (Schneidwerkzeug) auf dem Werkzeugträger zu befestigen, setzen Sie den flachen Teil der Schneidrolle wie in Abbildung 8 gezeigt auf, damit diese beim Aufschrauben des Handgriffs ordnungsgemäß auf der gewünschten Stellung gehalten und so eine angenehme Arbeitsposition geschaffen wird (Keramikschraffur).
- 12 Nachdem das Schneidwerkzeug eingestellt und befestigt ist, ist die zu schneidende Keramik auf die Auflage zu legen. (Zwecks größerer Genauigkeit ist der seitliche Auflageanschlag zu verwenden). Anschließend den Hebel „C“ anheben und die Fliese in einem einzigen Durchgang auf der emaillierten Seite einritzen. Zur Sicherstellung des Schnitts bei unebenen oder großformatigen Teilen wird mehrmals cingeritzt, damit keine Vertiefung ungeritzt bleibt. Bei manchen Keramiken ist es notwendig, sie auf der Rückseite einzuritzen, um eine gute Abtrennung zu erzielen.
- 13

- 14 Den Schlitten Werkzeughalter/Trennvorrichtung über das zu trennende Teil situieren. Den Hebel „C“ senken und mit dem Griff in jeder beliebigen Ritzungsposition Druck ausüben. Die flexible Auflage und die untere Stützrippe werden es ermöglichen, daß das Teil sauber entlang der vom Schneidwerkzeug markierten Linie bricht.
- 15
- 16 Falls Sie ein Keramikstück von 2 cm Breite ausschneiden möchten, schneiden Sie zuerst ein 4 cm breites Stück zurecht und teilen dieses danach in der Mitte.
- 17 Zur Durchführung eines krummen Schnittes markieren Sie das Teil gegebenenfalls zuerst mit Hilfe einer Schablone. Anschließend wird wie markiert eingeritzt. Die Maschine und Ihre Geschicklichkeit werden es Ihnen ermöglichen, das Teil gleichzeitig einzuritzen und zu drehen. Gemäß dem vorstehend beschriebenen Verfahren trennen.
- 18
- 19

## WARTUNG

Um bessere Arbeitsergebnisse zu erzielen, halten Sie Ihre Maschine stets sauber. Vermeiden Sie es, dass sich zu viele Keramikstücke unter der Arbeitsfläche und im Drehbereich des Winkelanschlages ansammeln.

- 20 Sollte der angesammelte Staub ein einwandfreies Gleiten verhindern, dann reinigen Sie die Führungen und schmieren Sie die gekennzeichneten Teile mit Schmieröl: Es genügt jedoch, die Führungen sauberzuhalten, da in den Schiebern selbstschmierende Lager eingebaut sind. Zum besseren Schutz des Schneidwerkzeugs ist im Werkzeughalter eine Haltevorrichtung vorhanden, die ein Absinken des Griffs verhindert und sich mit Hilfe eines Schraubenziehers leicht nachstellen läßt.

Zum Transport und zur täglichen Lagerung sowie vor längerer Stillstandszeiten der Maschine ist es zweckmäßig, dieselbe in dem mitgelieferten Koffer aufzubewahren, nachdem man die Führungen gereinigt und gut geschmiert hat.

### TX-N

- 21 Anpassung des Winkelanschlages:
  - a) Lockern Sie den Gewindebolzen welcher den Aufsatz fixiert mit einem 2,5 mm Inbusschlüssel.
  - b) Platzieren Sie den Winkelanschlag auf den Punkt 0°.
  - c) Bewegen Sie den Aufsatzknopf mittels eines 14 mm Schraubenschlüssels. Drehen Sie diesen nach links oder rechts bis der Winkelanschlag auf 90° zur Schnittlinie eingestellt ist.
  - d) Befestigen Sie den Gewindebolzen und die Maschine ist ausgerichtet.
- 22
- 23 Anpassung der Befestigungsvorrichtung auf dem Winkelanschlag:
  - a) Der Winkelanschlag muss angebracht sein.
  - B) Bewegen Sie die Mutter mittels eines 10 mm Schraubenschlüssels.
  - c) Befestigen oder lockern Sie das Werkstück nach Wunsch.
  - d) Ziehen Sie die Mutter an.
- 24
- 25 Anmerkung: Inbus- und Schraubenschlüssel nicht enthalten
- 26

## ALLGEMEINE MERKMALE

Siehe Seite 2

## KONFORMITÄTSERKLÄRUNG CE KENNZEICHNUNG

Diese Maschine erfüllt die Maschinenrichtlinie 89/392/CEE.

GERMANS BOADA S.A.  
P.O. BOX 14  
08191 RUBI - SPAIN



Salvador Durán  
Technische Leitung

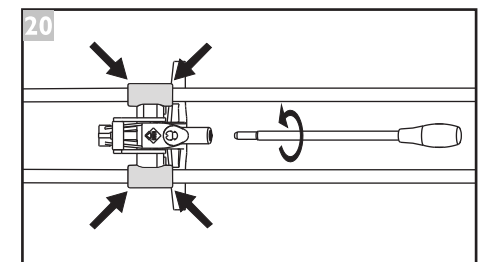
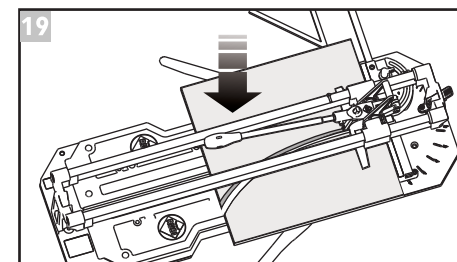
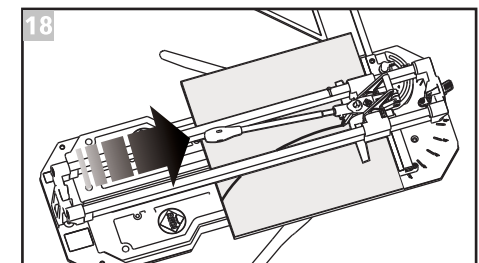
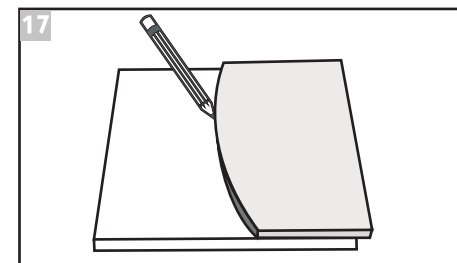
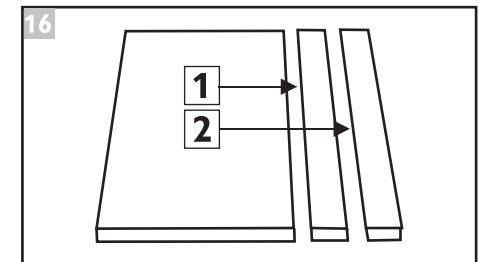
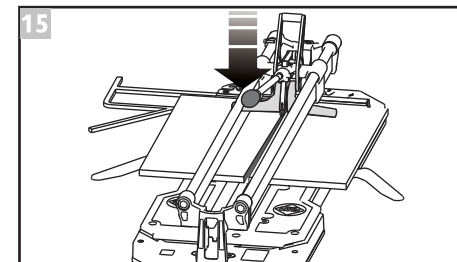
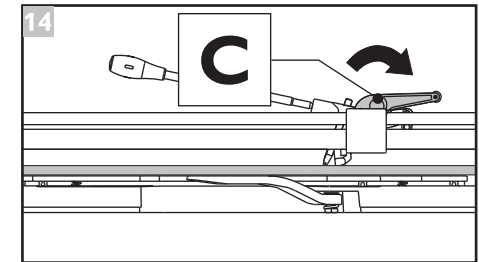
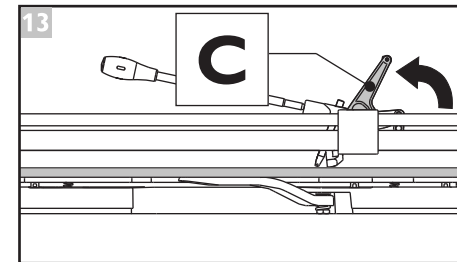
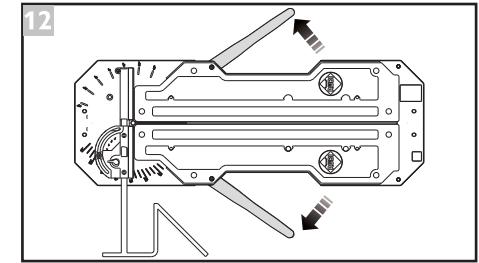
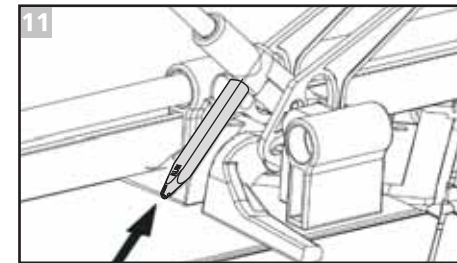



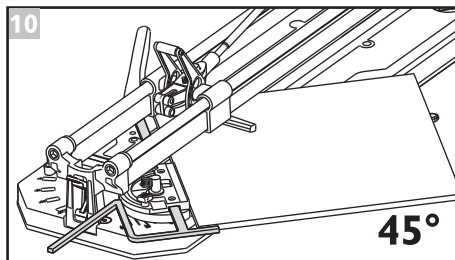
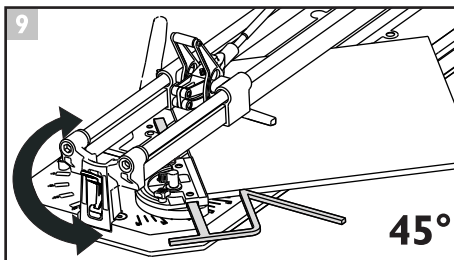
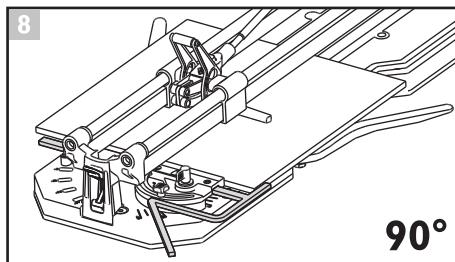
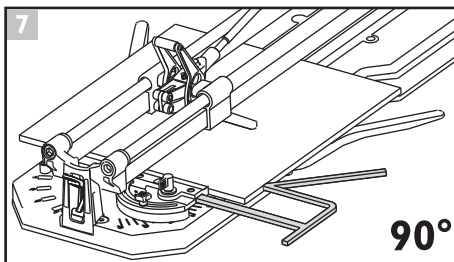
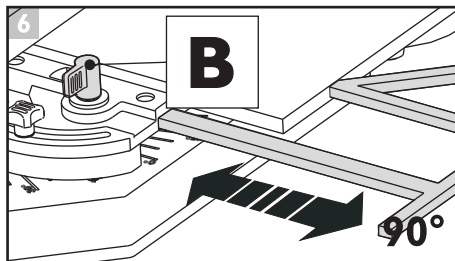
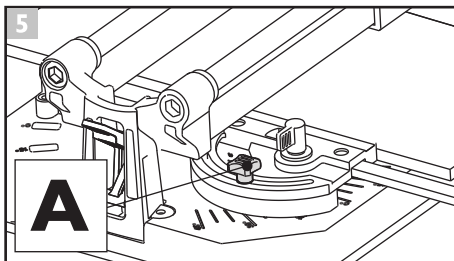
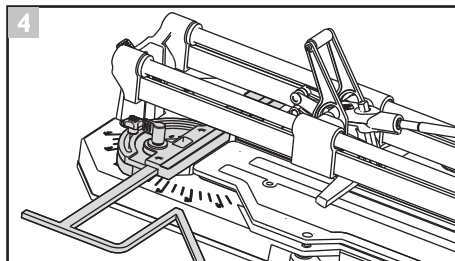
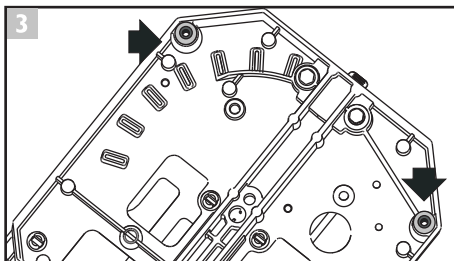
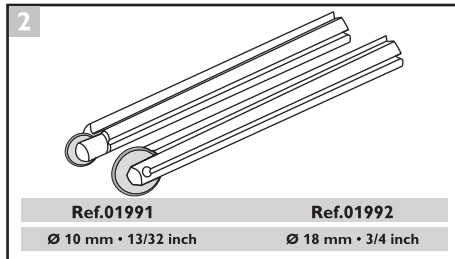
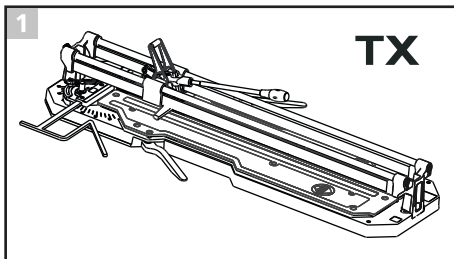

## INSTRUCTIES VOOR MONTAGE

- 1 Met de snijders **RUBI TX** en **RUBI TX-N** beschikt u over een toestel van hoge kwaliteit dat u tijdens het gebruik optimale resultaten zal geven. Lees daarom aandachtig de gebruikershandleiding. Controleer of alle onderdelen zich in perfecte staat bevinden en indien u enige afwijking waarneemt, raadpleeg dan ons verkooppunt.
- 2 De Tx tegelsnijplank wordt standaard met twee snijwielletjes geleverd, één van 10 mm en één van 18 mm doorsnede.
- 3 Het toestel is uitgerust met zes rubberen voetstukken die het glijden vermijden.
- 4 De winkelhaak van de snijders RUBI TI-T en RUBI TI-S werd door de fabriek afgesteld.

## TX-N

Om het werk te starten, plaats de haak op de plaat.

## GEBRUIKSIINSTRUCTIES

## TX

- 5 De TX tegelsnijplank is voorzien van twee blokkeergrepen. Blokkeergreep "A" zet de winkelhaak vast in elke gewenste stand tussen 0° en 45°, terwijl blokkeergreep "B" de zij-aanslag vastzet.
- 7 De zij-aanslag dient stevig vastgezet te worden indien men herhaaldelijk hetzelfde profiel wil snijden.
- 8 Om een nauwkeurige snede te verkrijgen dient men de winkelhaak te draaien door blokkeergreep "A" los te draaien en de zij-aanslag in de juiste positie te plaatsen, teneinde een rechte snede te verkrijgen.

## TX-N

- 5 De winkelhaak wordt vastgemaakt door middel van de blokkeerteugel
  - Blokkeren: positie naar boven
  - Deblokkeren: positie naar beneden
- 6 De winkelhaak beschikt over een strook met graadverdeling met twee schalen, één schaal geeft de afmeting van het stuk in rechte lijn aan, de andere komt overeen met de afmeting snijdend op 45°.
- 7 De winkelhaak laat toe, door middel van de blokkeerteugel, deze vast te zetten in gelijk welke positie van 0° tot +50° en van 0° tot 50°. Niettegenstaande kunt u door middel van blokkeerknop X deze heel nauwkeurig van 15° in 15° vastzetten.
- 10 Om tegels diagonaal te snijden, draai de regel van de winkelhaak en plaats het in de hoek die u verkiest, maak het met de teugel vast.
- 11 Het zaagblad wordt gemonteerd door de platte kant van het blad in de zaagbladhouder te plaatsen, zie tekening 8. Door aandraaien van het handvat wordt het zaagblad in de gewenste stand gebracht, ter verkrijging van een gemakkelijke werkhouding (lijnen op het keramiek).

- 12 Nadat het snijwielletje met houder is vastgezet kan de tegel op het plateau worden gelegd (gebruik voor meer precisie de zij-aanslag); licht vervolgens handal "C" op en breng in een keer een kras aan op de geëmailleerde zijde van de tegel. Bij ruwe of grote stukken het inkrassen enkele malen herhalen ter voorkoming dat een stukje wordt overgeslagen. Sommige Keramiek-tegels moeten aan de achterzijde worden ingekrast om een goede breeklijn te verkrijgen.
- 13

- 14 Plaats de breekvleugel boven de kras op de tegel. Haal handel "C" omlaag en druk de handel van het snijwielletje neer om de tegel te breken op de door u gewenste plaats. Dankzij de flexibele ondergrond en de steunpin, wordt de tegel perfect langs de ingrekraste lijn afgebroken.
- 15
- 16 Indien u een stuk van 2 cm breed moet snijden, snijd eerst een stuk van 4 cm en snijd het vervolgens in de helft.
- 17 Voor het rondsnijden is het aan te bevelen deze eerst middels een sjabloon at te tekenen. Kras daarna op de aangegeven lijn in; het apparaat en uw handigheid maken het mogelijk de tegel gelijktijdig in te krassen en rond te draaien. Het breken van de tegel als hiervoor beschreven.
- 18
- 19

## ONDERHOUD

Houd uw toestel schoon en het zal u bevredigende resultaten geven in uw werk. Vermijd dat er zich resterende ceramiek onder de werkplaat en in de draaizone van de winkelhaak ophoopt.

- 20 Indien opeenhopingen van stof het glijden bemoeilijkt, maak dan het glijstuk en de gelidestangen schoon en smeer de geleidestangen met olie in. Het glijstuk is voorzien van zelfsmerende kogellagers. Voor een betere bescherming van het snijwielletje is de houder in het glijstuk voorzien van een intern remmechanisme dat het neervallen van de handel voorkomt. Dit mechanisme is gemakkelijk met een schroevendraaier af te stellen.

Voor het dagelijks vervoer en opslag, of ingeval van langdurige stilstand, is het raadzaam het apparaat met schone glijders in de bijgeleverde koffer te bewaren.

## TX-N

- 21 Afstellen van de winkelhaak:
  - a) Maak de tabbout los die de top vastzet door middel van een sleutel allen van 2,5 mm
  - b) Plaats de winkelhaak in het punt 0°
  - c) Druk op de bovenste knop door middel van een vaste sleutel met opening 14 mm. Draai naar links of naar rechts totdat de winkelhaak tot 90° tegenover de snijlijn komt.
  - d) Zet de tabbout vast en het toestel zal gelinieerd zijn.
- 25 Afstellen van de druk van de teugel op de winkelhaak:
  - a) De winkelhaak moet gemonteerd zijn.
  - b) Maak de contramoer los door middel van een vaste sleutel met opening 10 mm
  - c) Druk aan of maak het stuk manueel los tot u de gewenste tast bereikt heeft.
  - d) Schroef de contramoer vast.
- 26 Opmerking: sleutels niet inbegrepen

## ALGEMENE KENMERKEN

Zie pagina 2

## GELIJKVORMIGHEIDSSATTEST EU

Dit toestel leeft de normen na van de Directieve voor Toestellen 89/392/CEE.

GERMANS BOADA S.A.  
 P.O. BOX 14  
 08191 RUBI - SPAIN



Salvador Durán  
 Technische Directie



## ИНСТРУКЦИИ ПО УСТАНОВКЕ

- 1 С **RUBI TX-X** и **RUBI TX-N** вы располагаете высококачественной машиной, использование которой позволит добиться оптимальных результатов, и для этого необходимо внимательно прочитать инструкцию по эксплуатации. Убедитесь в том, что все компоненты находятся в отличном состоянии, и в случае обнаружения какого-либо отклонения проконсультируйтесь на месте продажи.
- 2 В комплект поставки данной модели входят два реза диаметром 10мм и 18мм.
- 3 Машина снабжена шестью резиновыми ножками, предотвращающими скольжение.
- 4 Угольник резчиков RUBI TX и RUBI TX-N регулируется на заводе.

### TX-N

Для выполнения работ расположите его на основе.

## ИНСТРУКЦИИ ПО ИСПОЛЬЗОВАНИЮ

### TX

- 5 Два рычага фиксации: Рычаг «А» блокирует угольник в любой позиции от 0° до 45°. Рычаг «В» фиксирует боковой ограничитель.
- 6 Существуют разные способы использования бокового ограничителя для стабилизации положения заготовки и её последующей резки для получения желаемой формы и повторности разрезов.
- 7 Для точной резки на угол, повернуть угольник, ослабив «А» и установить боковой ограничитель в необходимую для резки позицию.

### TX-N

- 5 Угольник фиксируется при помощи блокирующего зажима.  
-Блокировка: верхнее положение  
-Разблокировка: нижнее положение.
- 6 В угольнике имеется полоса, градуированная по двум шкалам, одна из которых отображает прямой размер изделия, другая соответствует размеру для резки под углом 45°.
- 7 Угольник позволяет при помощи блокировочного зажима закреплять его в любом положении от 0° до -50°.
- 8 Тем не менее, кнопка блокировки X позволяет фиксировать ее с точностью 15° в 15°.
- 9 Для обрезки изделий по диагонали поверните линейку угольника, расположив ее под желаемым углом, и закрепите при помощи зажима.

- 11 Для установки реза, поместите его плоской стороной в отверстие как показано на рисунке 8, так чтобы, закручивая ручку, она фиксировала резец в необходимой по высоте позиции. Таким образом, достигается удобное для работы (нарезка керамики) положение.

- 12 После установки и фиксации реза, поместите на рабочую поверхность плиткореза керамическую заготовку (для большей точности используйте боковой ограничитель); затем поднимите рычаг «С», проведите один раз резцом по эмалированной поверхности заготовки. Чтобы гарантировать качество разреза заготовок большого формата или заготовок с шероховатой поверхностью, несколько раз проведите по их поверхности резцом.

GERMANS BOASA, S.A. сохраняет за собой право вносить какие-либо технические изменения без предварительного уведомления. Запрещается какое-либо полное или частичное воспроизведение данного документа в любом формате или при помощи любых средств, или его механическая, фотографическая или электронная обработка без предварительного разрешения на это со стороны GERMANS BOADA, S.A.

## INSTRUCCIONS DE MUNTATGE

- 1 Gràcies als talladors **RUBI TX** i **RUBI TX-N**, disposa d'una màquina de gran qualitat que li ofereix els millors resultats en l'ús; per això, consulti atentament el manual d'instruccions. Verifiqui que tots els components estan en perfecte estat i, si hi veu alguna anomalia, no dubti a consultar el punt de venda.
- 2 La màquina és subministrada amb dos rodets, un de 10 mm de Ø i l'altre de 18 mm de Ø.
- 3 La màquina compta amb sis peus de goma que eviten el lliscament.
- 4 L'esquadra dels talladors RUBI TX i RUBI TX-N ja ve ajustada de fàbrica.

### TX-N

Per començar la feina, col·loqui-la a la base.

## INSTRUCCIONS D'ÚS

### TX

- 5 Dues palanques de fixació: La palanca "A" bloqueja l'escaire en qualsevol posició de 0° a 45°. La palanca "B" fixa el topall de suport lateral.
- 6 Hi ha diverses formes d'utilitzar el topall de suport lateral per a posicionar d'una manera estable la peça que es ratllarà de la manera i tots els cops que faci falta.
- 7 Per tallar amb la precisió a cartabó, girar l'escaire afilixant la palanca "A" i col·locar el topall de suport lateral segons sigui convenient per a fer el tall a cartabó.

### TX-N

- 5 L'esquadra es fixa amb una brida de bloqueig:  
- Bloqueig: posició superior.  
- Desbloqueig: posició inferior.
- 6 L'esquadra compta amb una cinta graduada segons dues escales: una reflecteix la mesura recta de la peça i l'altra correspon a la mesura tallant a 45°.
- 7 L'esquadra permet, mitjançant la brida de bloqueig, fixar-la a qualsevol posició de 0° a +50° i de 0° a -50°. Tanmateix, amb el botó de bloqueig X, es pot fixar amb precisió de 15° en 15°.
- 8 Per tallar peces en diagonal, giri el regle esquadra col·locant-lo en l'angle que desitgi, i fixi'l amb la brida.

- 11 Per col·locar el rodet (eina de tall) en el portaeines, situeu-ne la part plana tal com indica la figura 8, per tal que el mànc, en enroscar-lo, realitzi correctament la funció de fixar el rodell a l'altura que es desitgi i, d'aquesta manera, es pugui obtenir una posició còmoda de treball (ratllat de la ceràmica9).

- 12 Un cop ajustat i fixat el rodet, col·locar la ceràmica que es tallarà sobre la base (per aconseguir més precisió utilitzi el topall de suport lateral); en acabat alçar la palanca "C" ratllar d'una sola passada la peça del costat esmaltat. Per assegurar el tall de peces rugoses o de gran format, repetir uns quants cops el ratllat de manera que no quedi cap "vall" sense ratllar.

GERMANS BOADA, S.A. es reserva el dret a introduir qualsevol modificació tècnica sense avis previ. Queda prohibida tota reproducció total o parcial de l'obra, en qualsevol format i per qualsevol mitjà o procediment, ja sigui mecànic, fotogràfic o electrònic, sense autorització prèvia de GERMANS BOADA, S.A.

- 14 Поместить подвижную разделительную систему над заготовкой. Опустить рычаг «С» и надавить, при помощи рукоятки, на любое место заготовки, предпочтительно с одного из ее краёв. Гибкая прокладка на рабочей поверхности плиткореза и опорное ребро позволяют без сколов разделить керамическую заготовку по намеченной резцом линии.
- 15 Если необходимо отрезать кусок шириной в 2 см, сначала отрежьте 4 см и затем перережьте его по середине.
- 16 Для выполнения изогнутого разреза, наметьте его линию. Проведите резцом по намеченной линии; благодаря нашему плиткорезу Вы сможете одновременно вести резцом и поворачивать заготовку. Разделить заготовку по инструкции, описанной ранее.

## ТЕХОБСЛУЖИВАНИЕ

Поддерживайте свою машину в чистоте, и вы сможете добиться лучших результатов при ее использовании. Избегайте скопления остатков керамики под рабочими основаниями и в зоне вращения угольника.

- 20 Если накопившаяся пыль препятствует плавному скольжению разделительной системы по направляющим, протрите и смажьте их, однако достаточно поддерживать направляющие в чистом состоянии, так как в системе используются самосмазывающиеся подшипники. Для максимальной защиты инструмента резки мы используем механизм сдерживания в подвижной разделительной системе, который предотвращает падение рукоятки. Данный механизм легко отрегулировать при помощи отвёртки.

Для транспортировки и хранения плиткореза каждый день и в периоды его неиспользования используйте футляр, входящий в комплект поставки. Перед хранением, очистите и смажьте направляющие.

### TX-N

Отрегулируйте угольник

- 21 а) Ослабьте нарезной штифт, фиксирующий торец, при помощи докмата на 2,5 мм.
  - 22 б) Разместите угольник в точке 0°
  - 23 в) Нажмите на кнопку упора при помощи ключа в 14 мм. Поворачивайте направо или налево, пока угол в 90° на угольнике не будет расположен в соответствии с линией резки.
  - 24 г) Зафиксируйте нарезной штифт, и машина будет выравнена.
- Регулировка давления зажима на угольнике:
- 25 а) Необходимо установить угольник.
  - 26 б) Ослабьте контргайку при помощи ключа в 10 мм.
  - 27 в) Затяните или освободите деталь вручную для достижения желаемого контакта.
  - 28 г) Затяните контргайку.

Примечание: гаечные ключи не включены

## ОБЩИЕ ХАРАКТЕРИСТИКИ

Смотрите страницу 2

## ЗАЯВЛЕНИЕ О СООТВЕТСТВИИ ЕС

Данная машина соответствует Директиве машиностроения 89/392/CEE

GERMANS BOADA S.A.  
P.O. BOX 14  
08191 RUBI - SPAIN

Salvador Durán  
Техническое Управление



Salvador Durán  
Direcció Tècnica

GERMANS BOADA S.A.  
P.O. BOX 14  
08191 RUBI - SPAIN

- 14 Situar el carro portaeines -separador sobre la peça que es separarà. Baixar la palanca "C", i fer pressió amb el mànc en qualsevol posició del ratllat. La base flexible i la costella de suport inferior permetran que la peça es parteixi destrament per la línia marcada per rodets.

- 16 Si necessita tallar un tros de 2 cm d'ample, primer n'ha de tallar un de 4 cm i després tallar-lo per la meitat.

- 17 Per fer un tall corb, marquï en primer lloc la peça amb plantilla si és necessari. A continuació, ratllï segons està marcat; la màquina i la seva habilitat el permetran de ratllar i girar la peça simultàniament. Separar seguint el procediment descrit més amunt.

## MANTENIMENT

Mantingui la màquina neta i obtindrà uns resultats més satisfactoris en la seva feina. Eviti que s'acumulïn restes de ceràmica a sota de les bases de treball i a la zona de gir de l'esquadra.

- 20 Si la pols acumulada impedeix un bon lliscament, netegi les guies i engrassi les parts senyalades amb oli lubricant. Tot i que ja indiquem que n'hi ha prou amb mantenir les guies netes, ja que les corredores incorporen uns coixinets autolubrificants. Per a una major protecció de les eines de tall, existeix un mecanisme de retenció intern en el portaeines que evita la caiguda del mànc, aquest mecanisme és reajustable fàcilment amb un tornavís.

Per al transport i magatzematge quotidià o en vista de llargs períodes d'inactivitat de la màquina és convenient desmar-la en la maleta subministrada amb les guies netes i ben engrassades.

### TX-N

Reglatge de l'esquadra:

- 21 a) Afluïxi l'espàrrec roscat que fixa el topall amb una clau Allen de 2,5 mm.
  - 22 b) Situi l'esquadra en el punt 0°.
  - 23 c) Premi el botó topall amb una clau fixa entre cares 14 mm Giri a la dreta o a l'esquerra fins a situar l'esquadra a 90° respecte de la línia de tall.
  - 24 d) Fixi l'espàrrec roscat i la màquina quedarà alineada.
- Reglatge de la pressió de la brida sobre l'esquadra:
- 25 a) L'esquadra ha d'estar muntada.
  - 26 b) Afluïxi la contrafemella amb una clau fixa entre cares 10 mm.
  - 27 c) Estrenyi o afliïxi la peça manualment fins a aconseguir el tacte que vulgui.
  - 28 d) Estrenyi la contrafemella.

Nota: no s'inclouen les claus.

## CARACTERÍSTIQUES GENERALS

Vegi la pàgina 2

## DECLARACIÓ DE CONFORMITAT CE

Aquesta màquina compleix la Directiva de Màquines 89/392/CEE.

